

НОВИНКА 2021
ЛЕД ВЕГА

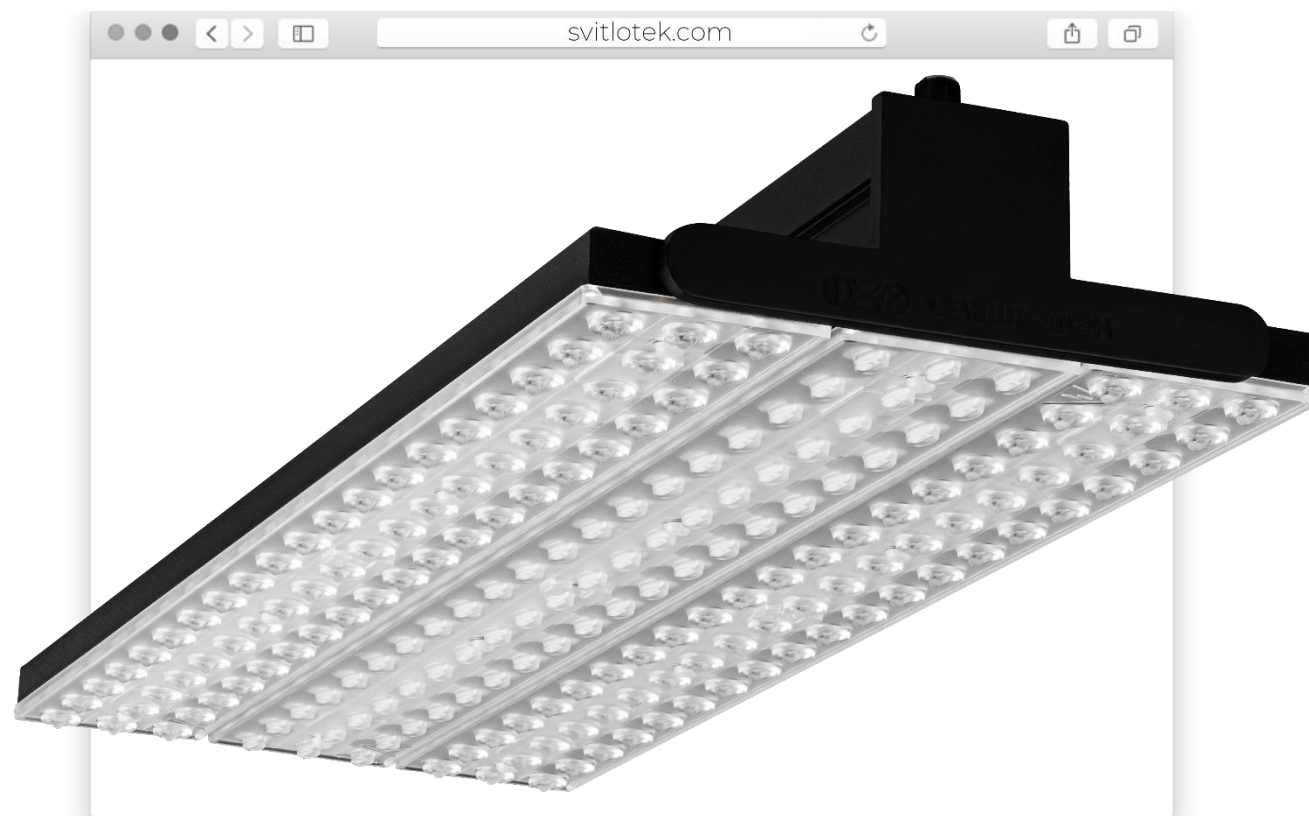

ЛЕД ВЕГА. Цільове призначення



ЛЕД ВЕГА – новий продукт торгової марки Люмен – розробка фахівців Світлотек – потужний світлодіодний світильник для трекових систем.

Використовується в:

- ритейлі для освітлення простору між полицями, стелажми, освітлення викладки товару, вітрин
- автосалонах та магазинах електроніки
- офісних та адміністративних приміщеннях як загальне чи локальне джерело штучного світла
- критих сухих складських приміщеннях
- виставкових приміщеннях та демонстраційних подіумах

ЛЕД ВЕГА зонує приміщення або ж, навпаки, створює єдину систему освітлення.



ЛЕД ВЕГА має поворотні крила!



Поворотні крила та кріплення на шині дозволяють змінювати місцеположення світильника та напрямки світла.

У моделях ДУО та ТРІО наявні 2 поворотних модулі – «крила», що повертаються на 0-45 градусів.

Завдяки ним кут освітлення можна вільно змінювати від 90 до 270 градусів – розсіюючи чи концентруючи пучок світла.

Власне, завдяки цьому «функціоналу» світильники ЛЕД ВЕГА можуть використовуватися як для загального, так і акцентного освітлення.

Завдяки тому, що світильник ЛЕД ВЕГА встановлюється на шинопровід, він стає адаптивним і таким самим мобільним, як акцентні прожектори. Тобто світильник не прив'язаний до статичного планування приміщення, його положення можна змінювати зі зміною викладки товару абощо.

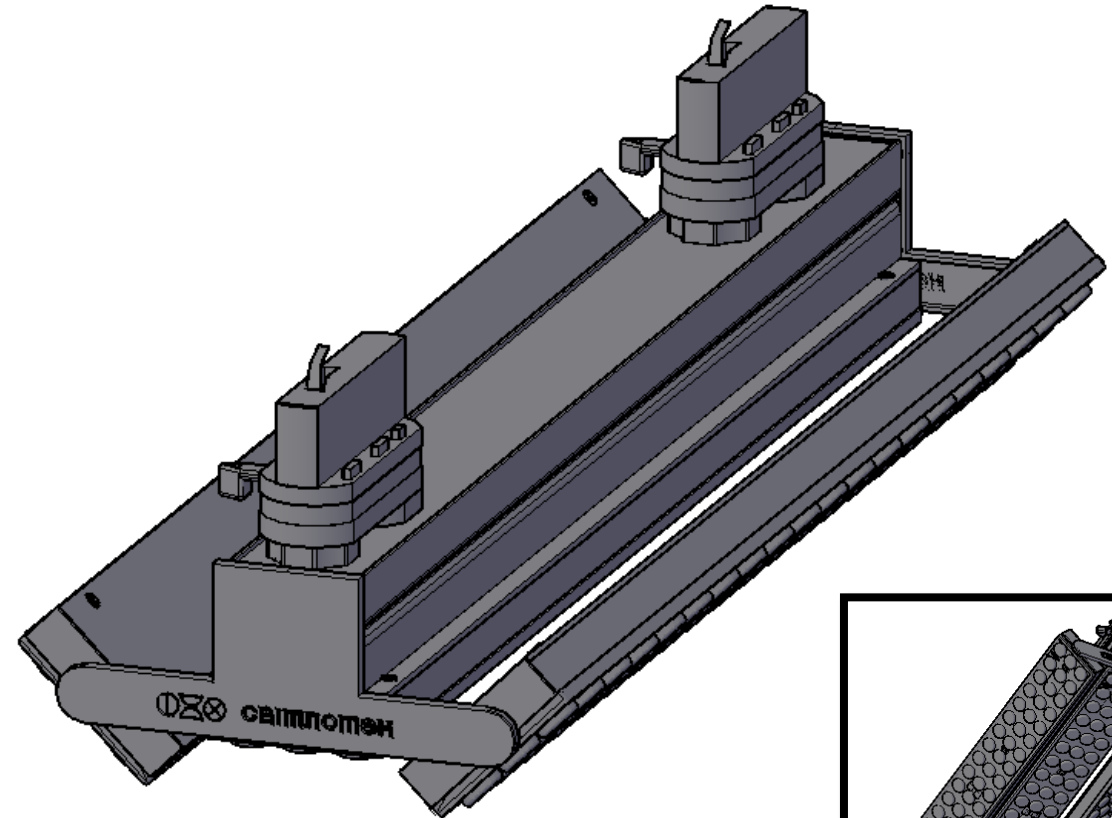

ЛЕД ВЕГА. Можливі варіанти освітлення

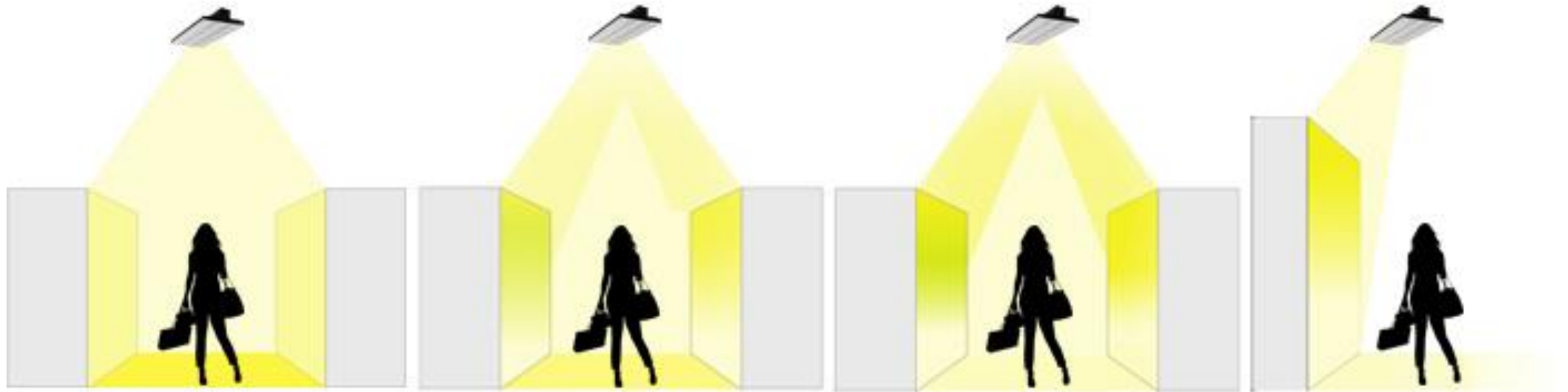

рівномірне освітлення

легкий акцент на полиці

виражений акцент на полиці

заливаюче освітлення

ЛЕД ВЕГА. Модельный ряд



МОНО



ДУО

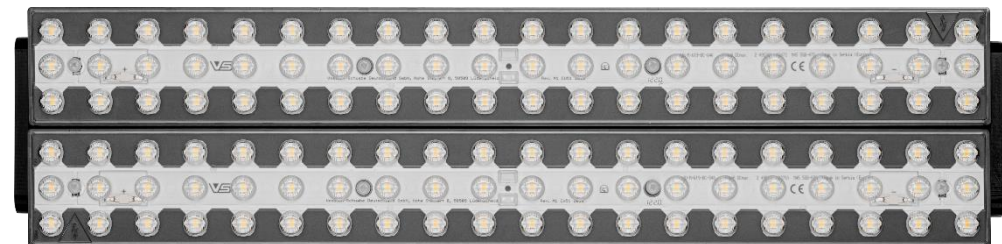

ТРИО

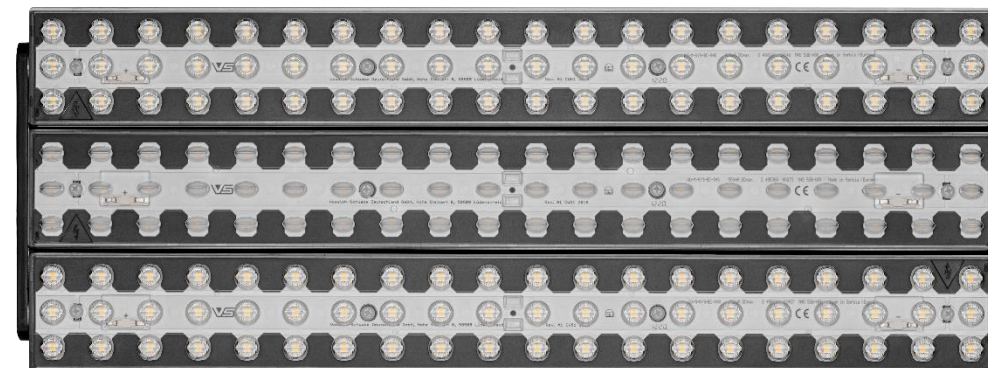

	Довжина, мм	Ширина, мм	Висота, мм
ЛЕД ВЕГА МОНО	520	65	120
ЛЕД ВЕГА ДУО	520	125	120
ЛЕД ВЕГА ТРИО	520	195	120

ЛЕД ВЕГА надзвичайно ефективна система

Світловий потік до 12900 лм для одного пристрою при низькому енергоспоживанні.

Прилад має високу світлову віддачу 130-150 лм/Вт і може використовуватися для освітлення високих стелажів.

Асортимент моделей ВЕГА в поєднанні з додатковою опцією DALI для регулювання рівня освітленості дозволяє ще більше економити, програмуючи гнучкі сценарії освітлення.

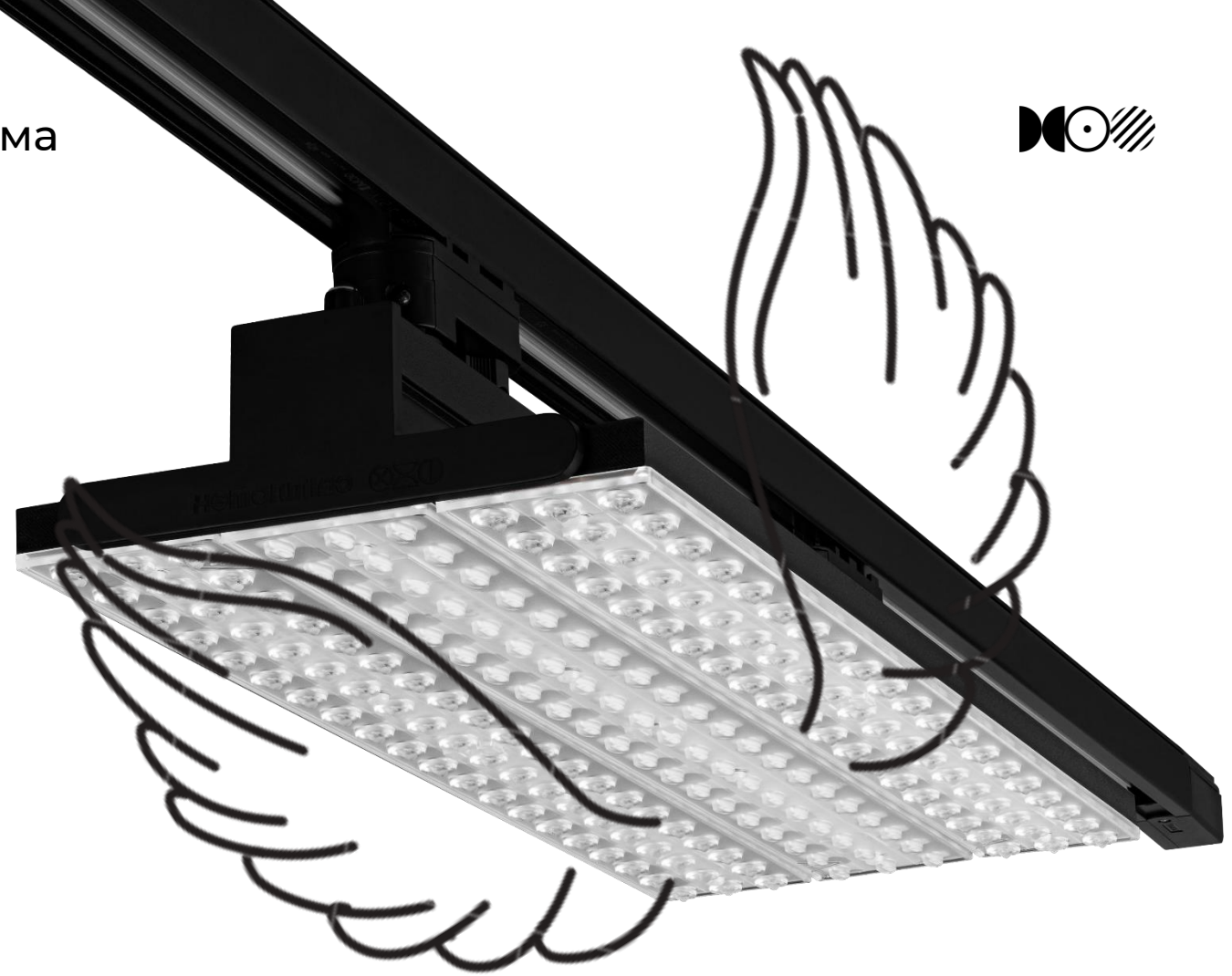

ЛЕД ВЕГА. Потужності та світлові потоки



	Потужність, Вт	Світловий потік, лм
ЛЕД ВЕГА LT-22Вт МОНО	22	3250
ЛЕД ВЕГА LT-25Вт МОНО	25	3700
ЛЕД ВЕГА LT-30Вт МОНО	32	4300
ЛЕД ВЕГА LT-45Вт ДУО	45	6500
ЛЕД ВЕГА LT-50Вт ДУО	50	7400
ЛЕД ВЕГА LT-60Вт ДУО	65	8600
ЛЕД ВЕГА LT-65Вт ТРІО	65	9750
ЛЕД ВЕГА LT-75Вт ТРІО	75	11000
ЛЕД ВЕГА LT-90Вт ТРІО	90	12900

ЛЕД ВЕГА. Діаграма КСС

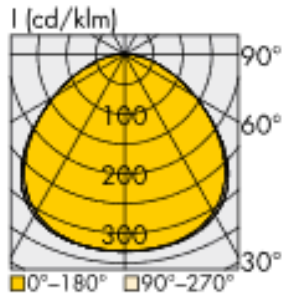

Diff 110

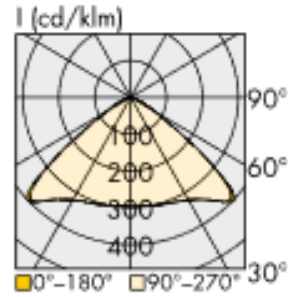

EWB 110

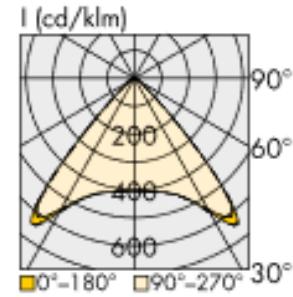

W 90

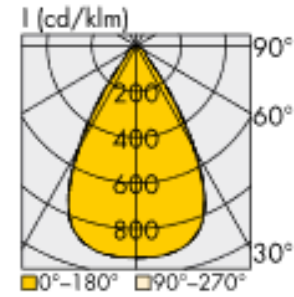

M 60

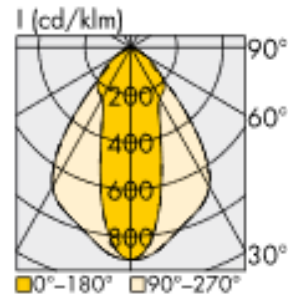

HR 30x60

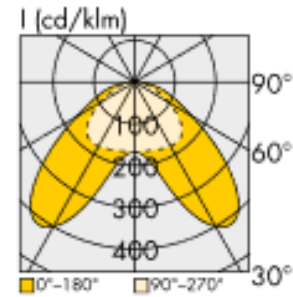

RS

Такий вибір оптик дозволяє створювати різноманітні варіанти освітлення.



ЛЕД ВЕГА. Загальні специфікації світильника



Клас енергоефективності	A++
Середній термін служби, год	56 000 (L80B10)
Індекс кольоропередачі CRI	80
Ступінь захисту	IP23
Група ризику RG	1
Коефіцієнт потужності K_p	$\geq 0,95$
Коефіцієнт пульсацій, %	<1
Діапазон робочих температур, °C	від -5 до +40
LED компоненти	VS Lighting Solutions
Гарантія, роки	5

Драйвер	VS Lighting Solutions
Опції	DALI
Частота, Гц	50/60
Номінальна напруга живлення, В	220 AC
Робоча напруга живлення, В	198-264 AC
Термін служби драйвера, год.	100 000
Клас захисту від ураження ел. струмом	I
Матеріал	корпус – анодований алюміній
Колір корпусу	BL – чорний
Монтаж	на шинопровід (трекова система)

ЛЕД ВЕГА. Монтаж

ЛЕД ВЕГА монтується на трифазний шинопровід WSO або WSO-Q.

Якщо електромережа і трекова система витримують*, то є можливість створити «магістральну» систему освітлення, розмістивши світильники один за одним з мінімальним кроком між ними. Або використовувати як акцентне освітлення в приміщеннях з низькими стелями.

Швидко встановлюється, простий для демонтажу та в обслуговуванні.

*При цьому враховується вага світильника та його потужність



ЛЕД ВЕГА. П'ять очевидних переваг



- мобільний та рухливий пристрій, що легко змінює своє положення на шині та напрями світла. Має невелику вагу та міцний корпус з анодованого алюмінію
- потужний, енергоефективний та водночас економічний з тривалим терміном експлуатації
- ЛЕД ВЕГА – пропозиція великої кількості різних сценаріїв освітлення з можливістю їх швидкої зміни
- джерело однорідного освітлення, якого важко досягти точковими світильниками, сприятливо впливає на психофізіологічний стан покупців, відвідувачів, працівників, не втомлює зір і є комфортним для нього, може спонукати до імпульсних покупок. Не пульсує
- він створює абсолютну видимість товару (цінники та етикетки при такому освітленні читабельні) та підкреслює його вигідні сторони (свіжість, колір, якість матеріалу)

Може бути альтернативою стандартному лінійному освітленню. У трековій системі може комбінуватися з іншою світлотехнікою.





Київ

вул. Пшенична, 9
+38 (044) 364-51-08
+38 (044) 364-51-09
mail@svitlotek.com

Дніпро

вул. Панікахі, 2-А, офіс 422
+38 (095) 067-00-02
+38 (067) 303-81-27
r.fesenko@svitlotek.com

Харків

Гімназична набережна, 24
БЦ «Європейський», офіс 1102
+38 (050) 580-93-19
+38 (066) 144-90-62
kharkiv@svitlotek.com

facebook.com/svitlotek

instagram.com/svitlotek

t.me/svitlotek

Галерея проєктів



svitlotek.com